

FILTRO PER GAS / GAS FILTER / FILTRE POUR GAZ / FILTRO PARA GAS



**CE-51AR1070**

**CE** 0051  
0497

**MADE IN ITALY**

	IT	EN	FR	ES
Pressione massima di esercizio Maximum operating pressure Pression maximum de fonctionnement Presión máxima de funcionamiento	<b>2 - 6 bar</b>			
Attacchi filettati / Threaded connections Raccords filetés / Conexiones roscadas	<b>DN 15 - DN 20 - DN 25</b>			
Norma di riferimento Reference standard Norme de référence Patrón de referencia	EN 126			
In conformità a In conformity with Conforme a Conforme	Regolamento (UE) 2016/426  Direttiva PED 2014/68/UE	Regulation (EU) 2016/426  PED Directive 2014/68/EU	Règlement (UE) 2016/426  Directive PED 2014/68/UE	Reglamento (UE) 2016/426  Directiva PED 2014/68/UE

# INDICE - INDEX - INDEX - ÍNDICE

IT

	pag.
Italiano .....	3
English .....	7
Français .....	11
Español .....	15
Disegni - Drawings - Dessins - Diseños .....	19
Dimensioni (tabella 1) - Dimensions (table 1) - Dimensions (tableau 1) - Dimensiones (tabla 1) .....	19
Diagramma - Diagram - Diagramme - Diagrama Δp .....	20
Codifica prodotto / Product encoding / Codification du produit / Codificación del producto .....	21

EN

FR

ES

## 1.0 - GENERALITÀ

Il presente manuale illustra come installare, far funzionare e utilizzare il dispositivo in modo sicuro. Le istruzioni per l'uso devono essere **SEMPRE** disponibili nell'impianto dove è installato il dispositivo.

**ATTENZIONE: le operazioni di installazione/manutenzione devono essere eseguite da personale qualificato (come indicato in 1.3) utilizzando adeguati dispositivi di protezione individuale (DPI).**

Per eventuali informazioni relative alle operazioni di installazione/manutenzione o in caso di problemi non risolvibili con l'utilizzo delle istruzioni è possibile contattare il produttore utilizzando indirizzo e recapiti telefonici riportati in ultima pagina.

### 1.1 - DESCRIZIONE

Dispositivo che trattiene le particelle di polvere trasportate dal gas e protegge gli elementi in pericolo (bruciatori, contatori, caldaie, regolatori di pressione, ecc.) da un rapido intasamento.

È composto da una cartuccia filtrante realizzata in materiale sintetico lavabile e completamente estraibile per una totale ispezione, pulizia e/o sostituzione.

Può essere fornito dotato di prese di pressione per il controllo della pressione e/o pressione differenziale.

Norme di riferimento: EN 126 – EN 13611.

### 1.2 - LEGENDA SIMBOLI



**PERICOLO:** In caso di inosservanza possono essere procurati danni a beni materiali.



**PERICOLO:** In caso di inosservanza oltre a danni a beni materiali, possono essere procurati danni alle persone e/o animali domestici.



**ATTENZIONE:** Viene richiamata l'attenzione su dettagli tecnici rivolti al personale qualificato.

### 1.3 - PERSONALE QUALIFICATO

Trattasi di persone che:

- Hanno dimestichezza con l'installazione, il montaggio, la messa in servizio e la manutenzione del prodotto;
- Sono a conoscenza delle normative in vigore nella regione o paese in materia di installazione e sicurezza;
- Hanno istruzione sul pronto soccorso.



#### 1.4 - USO DI PARTI DI RICAMBIO NON ORIGINALI

- In caso di manutenzione o sostituzione di componenti di ricambio (es. organo filtrante, O-Ring, ecc.) devono essere utilizzati **SOLAMENTE** quelli indicati dal fabbricante. L'utilizzo di componenti differenti, oltre a far decadere la garanzia del prodotto, potrebbe compromettere il corretto funzionamento dello stesso.
- Il fabbricante non è responsabile di malfunzionamenti derivanti da manomissioni non autorizzate o utilizzo di ricambi non originali.



#### 1.5 - UTILIZZO NON APPROPRIATO

- Il prodotto deve essere utilizzato unicamente allo scopo per il quale è stato costruito.
- Non è consentito l'utilizzo con fluidi differenti da quelli indicati.
- Non devono essere superati in nessun caso i dati tecnici indicati in targhetta. E' cura dell'utilizzatore finale o dell'installatore, adottare corretti sistemi a protezione dell'apparecchio che impediscano il superamento della pressione massima indicata in targhetta.
- Il fabbricante non è responsabile per danni causati da un utilizzo improprio dell'apparecchio.

## 2.0 - DATI TECNICI

• Impiego	: gas non aggressivi delle tre famiglie (gas secchi)
• Temperatura ambiente	: -40 ÷ +70 °C
• Pressione massima di esercizio	: 2 o 6 bar (vedere etichetta prodotto)
• Resistenza meccanica	: Gruppo 2 (secondo EN 13611)
• Attacchi filettati Rp	: (DN 15 - DN 20 - DN 25) secondo EN 10226
• Attacchi filettati NPT	: richiedere fattibilità
• Organo filtrante	: Filtraggio 10-20-50 µm (vedere etichetta prodotto)
• In conformità a	: Regolamento (UE) 2016/426 (Apparecchi che bruciano carburanti gassosi) Direttiva PED 2014/68/UE

### 2.1 - INDIVIDUAZIONE MODELLI

**FMC:** Filtro gas compact - P.max = 2 o 6 bar - Rp DN 15 - Rp DN 20 - Rp DN 25

## 3.0 - MESSA IN FUNZIONE DEL DISPOSITIVO



### 3.1 - OPERAZIONI PRELIMINARI ALL'INSTALLAZIONE

- E' necessario chiudere il gas a monte dell'apparecchio prima dell'installazione;
- Verificare che la pressione di linea **NON SIA SUPERIORE** alla pressione massima dichiarata sull'etichetta del prodotto;
- Eventuali tappi di protezione (se presenti) vanno rimossi prima dell'installazione;
- Tubazioni e interni dell'apparecchio devono essere liberi da corpi estranei;
- Verificare che la lunghezza del filetto della tubazione non sia eccessiva per non danneggiare il corpo dell'apparecchio in fase di avvitamento;
- Tenere conto del fabbisogno di spazio per la sostituzione dell'organo filtrante.
- In caso di installazione all'esterno, è consigliato prevedere una tettoia di protezione per evitare che l'acqua piovana possa ossidare o danneggiare parti dell'apparecchio.



- In base alla geometria dell'impianto valutare il rischio di formazione di miscela esplosiva all'interno della tubazione;
- Se il filtro è installato in prossimità di altre apparecchiature o come parte di un insieme, è necessario valutare preliminarmente la compatibilità fra il filtro e tali apparecchiature;
- Prevedere una protezione da urti o contatti accidentali nel caso l'apparecchio sia accessibile a personale non qualificato.



### 3.2 - INSTALLAZIONE

- Assemblare il dispositivo avvitandolo, assieme alle opportune tenute, sull'impianto con tubi e/o raccordi le cui filettature siano coerenti con la connessione da assemblare.
- Il filtro può essere installato in qualsiasi posizione purchè la freccia, indicata sul corpo (3) dell'apparecchio, sia rivolta verso l'utenza;
- Durante l'installazione evitare che detriti o residui metallici penetrino all'interno dell'apparecchio;
- Garantire un montaggio privo di tensioni meccaniche, è consigliato l'uso di giunti compensatori anche per sopperire alle dilatazioni termiche della tubazione;
- In caso sia prevista l'installazione dell'apparecchio in una rampa, è cura dell'installatore prevedere adeguati supporti o appoggi correttamente dimensionati, per sostenere e fissare l'insieme. Non lasciare, mai e per nessun motivo, gravare il peso della rampa solo sulle connessioni (filettate o flangiate) dei singoli dispositivi;
- In ogni caso dopo l'installazione verificare la tenuta dell'impianto;



### 4.0 - PRIMA MESSA IN SERVIZIO



- Prima della messa in servizio verificare che tutte le indicazioni presenti in targhetta, inclusa la direzione del flusso, siano rispettate;
- Dopo aver pressurizzato in maniera graduale l'impianto, verificare la tenuta e il funzionamento del filtro.



#### 4.1 - VERIFICHE PERIODICHE CONSIGLIATE

- Verificare la tenuta delle connessioni flangiate/filettate sull'impianto;
  - Verificare la tenuta e il funzionamento/efficienza del filtro;
- E' cura dell'utilizzatore finale o dell'installatore definire la frequenza delle suddette verifiche in base alla gravità delle condizioni di servizio.



#### 5.0 - MANUTENZIONE



- Prima di effettuare qualsiasi operazione di smontaggio sull'apparecchio, assicurarsi che all'interno dello stesso non ci sia gas in pressione.



#### SOSTITUZIONE DELL'ORGANO FILTRANTE (2)

- Togliere il coperchio (1) svitando le viti di fissaggio (6);
- Estrarre l'organo filtrante e verificarne le condizioni. Soffiarlo e pulirlo, se necessario provvedere alla sua sostituzione.
- Rimontarlo nella posizione iniziale controllando che sia sistemato tra le apposite guide (4) (vedere fig. 1);
- Verificare le condizioni dell'O-Ring di tenuta (7) del coperchio (1), se necessario sostituirlo (operazione consigliata);
- Verificare che l'O-Ring di tenuta (7) del coperchio (1) sia all'interno dell'apposita cava;
- Riposizionare il coperchio e fissarlo nella posizione originale prestando la massima attenzione a non "pizzicare" o danneggiare l'O-Ring di tenuta in fase di serraggio;
- Serrare le viti (6) gradualmente, secondo uno schema "a croce" fino al raggiungimento della coppia (tolleranza -15%) indicata nella tabella a lato. Servirsi di una chiave dinamometrica tarata per effettuare l'operazione.
- Verificare la tenuta corpo/coperchio;

Vite	M5	
	Zincato	Acc. INOX
Coppia max (N.m)	6	4,5

#### 6.0 - TRASPORTO, STOCCAGGIO E SMALTIMENTO

- Durante il trasporto il materiale deve essere trattato con cura, evitando che il dispositivo possa subire urti, colpi o vibrazioni;
- Se il prodotto presenta trattamenti superficiali (es. verniciatura, cataforesi, ecc) non devono essere danneggiati durante il trasporto;
- La temperatura di trasporto e di stoccaggio, coincide con quella indicata nei dati di targa;
- Se il dispositivo non viene installato subito dopo la consegna deve essere correttamente immagazzinato in un luogo secco e pulito;
- In ambienti umidi è necessario usare siccativi oppure il riscaldamento per evitare la condensa.
- Il prodotto, a fine vita, dovrà essere smaltito in conformità alla legislazione vigente nel paese in cui si esegue tale operazione.

#### 7.0 - GARANZIA

Valgono le condizioni di garanzia stabilite col fabbricante al momento della fornitura.

Per danni causati da:



- Uso improprio del dispositivo;
- Inosservanza delle prescrizioni indicate nel presente documento;
- Inosservanza delle norme riguardanti l'installazione;
- Manomissione, modifica e utilizzo di parti di ricambio non originali;

non possono essere rivendicati diritti di garanzia o risarcimento danni.

Sono esclusi inoltre dalla garanzia i lavori di manutenzione, il montaggio di apparecchi di altri produttori, la modifica del dispositivo e l'usura naturale.

## 8.0 - DATI DI TARGA

In targa (vedere esempio a fianco) sono riportati i seguenti dati:

- Nome/logo e indirizzo del fabbricante (eventuale nome/logo distributore)
- Mod.: = nome/modello dell'apparecchio seguito dal diametro di connessione
- CE-51AR1070 = numero pin di certificazione
- EN 126 = Norma di riferimento del prodotto
- PS max = Pressione massima alla quale è garantito il funzionamento del prodotto
- Filtering = Filtraggio
- (-40...+70) °C = Range di temperatura alla quale è garantito il funzionamento del prodotto
- 0051 = Conformità Regolamento 2016/426 seguito dal n° dell'Organismo Notificato
- 0497 = Conformità Dir. PED seguita dal n° dell'Organismo Notificato
- year = Anno di fabbricazione
  
- Lot = Numero matricola del prodotto (vedere spiegazione di seguito)
  - U1812 = Lotto in uscita anno 2018 settimana n° 12
  - 7634 = numero progressivo commessa riferito all'anno indicato
  - 00001 = numero progressivo riferito alla q.tà del lotto

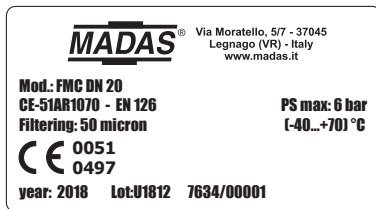

## 1.0 - GENERAL INFORMATION

This manual shows you how to safely install, operate and use the device.

The instructions for use **ALWAYS** need to be available in the facility where the device is installed.

**ATTENTION: installation/maintenance needs to be carried out by qualified staff (as explained in section 1.3) by using suitable personal protective equipment (PPE).**

For any information pertaining to installation/maintenance or in case of problems that cannot be solved with the instructions, contact the manufacturer by using the address and phone numbers provided on the last page.

### 1.1 - DESCRIPTION

A device that retains dust particles transported by the gas, and protects the elements in danger (burners, counters, boilers, pressure regulators, etc.) from rapid clogging.

It consists of a filter cartridge made of washable synthetic material and can be entirely removed for full inspection, cleaning and/or replacement.

It can be supplied equipped with pressure test nipples to control the pressure and/or differential pressure.

Reference standards: EN 126 – EN 13611.

### 1.2 - KEY OF SYMBOLS



**DANGER:** In the event of inobservance, this may cause damage to tangible goods.



**DANGER:** In the event of inobservance, this may cause damage to tangible goods, to people and/or pets.



**ATTENTION:** Attention is drawn to the technical details intended for qualified staff.

### 1.3 - QUALIFIED STAFF

These are people who:

- Are familiar with product installation, assembly, start-up and maintenance.
- Know the regulations in force in the region or country pertaining to installation and safety.
- Are trained in first aid.



### 1.4 - USING NON-ORIGINAL SPARE PARTS

- To perform maintenance or change spare parts (e.g. filter element, O-ring, etc.) **ONLY** manufacturer-recommended parts can be used. Using different parts not only voids the product warranty, it could compromise correct device operation.
- The manufacturer is not liable for malfunctions caused by unauthorised tampering or use of non-original spare parts.



### 1.5 - IMPROPER USE

- The product must only be used for the purpose it was built for.
- It is not allowed to use fluids other than those expressly stated.
- The technical data set forth on the rating plate must not, under any circumstances, be exceeded. The end user or installer is in charge of implementing proper systems to protect the device, which prevent exceeding the maximum pressure indicated on the rating plate.
- The manufacturer is not responsible for any damage caused by improper use of the device.

## 2.0 - TECHNICAL DATA

- Use : non-aggressive gases of the three families (dry gases)
- Ambient temperature :  $-40 \div +70$  °C
- Maximum operating pressure : 2 or 6 bar (see product label)
- Mechanical resistance : Group 2 (according to EN 13611)
- Rp threaded connections : (DN 15 - DN 20 - DN 25) according to EN 10226
- NPT threaded connections : request feasibility
- Filter element : Filtering 10-20-50  $\mu\text{m}$  (see product label)
- In compliance with : Regulation (EU) 2016/426 (Appliances burning gaseous fuels)  
PED Directive 2014/68/EU

## 2.1 - MODEL IDENTIFICATION

**FMC:** Compact gas filter - P.max = 2 or 6 bar - Rp DN 15 - Rp DN 20 - Rp DN 25

## 3.0 - COMMISSIONING THE DEVICE



### 3.1 - OPERATIONS PRIOR TO INSTALLATION

- It is necessary to close the gas upstream of the device prior to installation;
- Make sure that the line pressure **DOES NOT EXCEED** the maximum pressure declared on the product label;
- Protective caps (if any) must be removed prior to installation;
- The pipes and inside of the device must be clear of any foreign bodies;
- Make sure that the pipe thread is not too long, to prevent damaging the body of the device when screwing it on;
- Consider the clearance requirements to replace the filter element;
- With outdoor installation, it is advisable to install a protective roof to prevent rain from oxidising or damaging parts of the device.
  - According to the plant geometry, check the risk of an explosive mixture arising inside the piping;
  - If the filter is installed near other devices or as part of an assembly, compatibility between the filter and these devices must be evaluated beforehand;
  - Provide a protection against impacts or accidental contacts if the device is accessible to unqualified personnel.



### 3.2 - INSTALLATION

- Assemble the device by screwing it, with the due seals, onto the plant with pipes and/or fittings whose threads are consistent with the connection being attached.
- The filter can be installed in any position as long as the arrow, indicated on the body (**3**) of the appliance, faces the application;
- During installation, avoid debris or metal residues from getting into the device;
- To guarantee mechanical tension-free assembly, we recommend using compensating joints, which also adjust to the pipe's thermal expansion;
- If the device is to be installed in a gas train, it is the installer's responsibility to provide suitable or correctly sized supports to hold and secure the assembly. Never, for any reason whatsoever, leave the weight of the gas train only on the connections (threaded or flanged) of the individual devices;
- In any case, following installation, check the tightness of the plant;



### 4.0 - FIRST START-UP



- Before start-up make sure that all of the instructions on the rating plate, including the direction of flow, are observed;
- After having gradually pressurised the system, check the tightness and operation of the filter.





## 4.1 - RECOMMENDED PERIODIC CHECKS

- Check the tightness of the flanged/threaded connections on the system;
  - Check the tightness and operation/efficiency of the filter;
- It is the responsibility of the final user or installer to define the frequency of these checks based on the severity of the service conditions.



## 5.0 - MAINTENANCE



- Before carrying out any dismantling operation on the device, make sure that there is no pressurised gas inside.



### REPLACING THE FILTER ELEMENT (2)

- Remove the cover (1) by loosening the fastening screws (6);
- Extract the filter element and check its conditions. Blow it and clean it and, if necessary, replace it.
- Reassemble it in its initial position, checking that it is placed between the special guides (4) (see Fig. 1);
- Check the conditions of the sealing O-Ring (7) of the cover (1), and replace it if necessary (recommended);
- Make sure the O-Ring (7) of the cover (1) is inside the provided groove;
- Reassemble the cover and secure it in its original position, being very careful not to “pinch” or damage the O-ring during tightening;
- Tighten the screws (6) gradually, following a “cross” pattern, until the torque (tolerance -15%) indicated in the table at the side is reached. Use a calibrated torque wrench to do this.
- Check the body/cover seal;

Screw	M5	
	Galvanised	Stainless Steel
Max. torque (N.m)	6	4.5

## 6.0 - TRANSPORT, STORAGE AND DISPOSAL

- During transport the material needs to be handled with care, avoiding any impact or vibrations to the device;
- If the product has any surface treatments (ex. painting, cataphoresis, etc) it must not be damaged during transport;
- The transport and storage temperatures must observe the values provided on the rating plate;
- If the device is not installed immediately after delivery it must be correctly placed in storage in a dry and clean place;
- In humid facilities, it is necessary to use driers or heating to avoid condensation.
- At the end of its service life, the product is to be disposed of in compliance with the legislation in force in the country where this operation is performed.

## 7.0 - WARRANTY

The warranty conditions agreed with the manufacturer at the time of the supply apply.

For damage caused by:



- Improper use of the device;
- Failure to observe the requirements described in this document;
- Failure to observe the regulations pertaining to installation;
- Tampering, modification and use of non-original spare parts;

are not covered by the rights of the warranty or compensation for damage.

The warranty also excludes maintenance work, the assembly of devices of other manufacturers, making changes to the device and natural wear.

## 8.0 - RATING PLATE DATA

The rating plate data (see example provided here) includes the following:

- Manufacturer's name/logo and address (possible distributor name/logo)
- Mod.: = device name/model followed by the connection diameter
- CE-51AR1070 = certification pin number
- EN 126 = Product reference regulation
- PS max = Maximum pressure at which product operation is guaranteed
- Filtering = Filtering
- (-40...+70) °C = Temperature range within which product operation is guaranteed
-  = Conformity with Regulation (EU) 2016/426 followed by Notified Body No.
-  = In compliance with PED directive followed by the no. of the Notified Body
- year = Year of manufacture
- Lot = Product serial number (see explanation below)
  - U1812 = Lot issued in year 2018 in the 12th week
  - 7634 = progressive job order number for the indicated year
  - 00001 = progressive number referring to the quantity of the lot



## 1.0 - GÉNÉRALITÉS

Le présent manuel illustre les procédures d'installation, de fonctionnement et d'utilisation du dispositif, en toute sécurité. Les instructions pour l'utilisation doivent **TOUJOURS** être disponibles dans le site de production où le dispositif est installé.

**ATTENTION : les opérations d'installation/entretien doivent être effectuées par un personnel qualifié (comme indiqué au paragraphe 1.3) en utilisant des équipements de protection individuelle (E.P.I) adaptés.**

Pour toute information relative aux opérations d'installation/entretien ou en cas de problèmes ne pouvant pas être résolus à l'aide des instructions, il est possible de contacter le Fabricant en utilisant l'adresse et les numéros de téléphone reportés à la dernière page.

### 1.1 - DESCRIPTION

Dispositif qui retient les particules de poussière transportées par le gaz et qui protège les éléments en danger (brûleurs, compteurs, chaudières, régulateurs de pression, etc.) d'un colmatage rapide.

Il se compose d'une cartouche filtrante, réalisée en matière synthétique lavable et complètement amovible pour une inspection complète, le lavage et/ou un remplacement.

Il peut être fourni en étant doté de prises de pression pour le contrôle de la pression et/ou de la pression différentielle.

Normes de référence : EN 126 – EN 13611.

### 1.2 - LÉGENDE DES SYMBOLES



**DANGER** : En cas de non-respect, il y a un risque de dommages matériels.



**DANGER** : En cas de non-respect, il se peut qu'il y ait non seulement des dommages matériels mais aussi des dommages aux personnes et / ou aux animaux domestiques.



**ATTENTION** : Nous attirons votre attention sur les détails techniques s'adressant au personnel qualifié.

### 1.3 - PERSONNEL QUALIFIÉ

Il s'agit de personnes qui :

- Ont l'habitude d'installer, de monter, de mettre en service et d'entretenir le produit ;
- Connaissent les réglementations en matière d'installation et de sécurité, applicables dans leur région ou leur pays ;
- Ont été formées sur les premiers secours.



### 1.4 - UTILISATION DE PIÈCES DE RECHANGE NON ORIGINELES

- En cas d'entretien ou de remplacement de pièces de rechange (ex. organe filtrant, joint torique, etc.), utiliser **UNIQUEMENT** celles indiquées par le Fabricant. L'utilisation de composants différents fait non seulement déchoir la garantie du produit mais risque également de compromettre le bon fonctionnement de ce dernier.
- Le Fabricant n'est pas responsable des dysfonctionnements dérivant d'altérations non autorisées ou de l'utilisation de pièces de rechange qui ne sont pas d'origine.



### 1.5 - UTILISATION NON APPROPRIÉE

- Le produit doit être utilisé uniquement pour le but pour lequel il a été construit.
- Il est interdit de l'utiliser avec des fluides autres que ceux indiqués.
- Les données techniques indiquées sur la plaque ne doivent en aucun cas être dépassées. Il appartient à l'utilisateur final ou à l'installateur d'adopter des systèmes adéquats de protection de l'appareil qui empêchent de dépasser la pression maximale indiquée sur la plaque.
- Le Fabricant n'est pas responsable des dommages causés par un usage impropre de l'appareil.

## 2.0 - DONNÉES TECHNIQUES

- Emploi : gaz non agressifs des trois familles (gaz secs)
- Température ambiante : -40 ÷ +70 °C
- Pression maximum de fonctionnement : 2 ou 6 bars (voir l'étiquette du produit)
- Résistance mécanique : Groupe 2 (conformément à la norme EN 13611)
- Raccords filetés Rp : (DN 15 - DN 20 - DN 25) conformément à la norme EN 10226
- Raccords filetés NPT : demander la faisabilité
- Organe filtrant : Filtrage 10-20-50 µm (voir l'étiquette du produit)
- Conformément au : Règlement (UE) 2016/426 (Appareils qui brûlent des carburants gazeux)  
Directive PED 2014/68/UE

## 2.1 - IDENTIFICATION DES MODÈLES

**FMC** : Filtre à gaz compact - P.max = 2 ou 6 bars - Rp DN 15 - Rp DN 20 - Rp DN 25

## 3.0 - MISE EN FONCTION DU DISPOSITIF



### 3.1 - OPÉRATIONS PRÉALABLES À L'INSTALLATION

- Il est nécessaire de fermer le gaz en amont de l'appareil avant l'installation ;
- Vérifier que la pression de la ligne **NE DÉPASSE PAS** la pression maximum déclarée sur l'étiquette du produit ;
- Tout bouchon de protection (le cas échéant) doit être ôté avant l'installation ;
- Les conduites et l'intérieur de l'appareil doivent être exempts de corps étrangers ;
- Vérifier que la longueur du filet du tuyau ne soit pas excessive pour ne pas endommager le corps de l'appareil en phase de vissage ;
- Prendre en compte le besoin d'espace pour remplacer l'organe filtrant ;
- En cas d'installation à l'extérieur, il est conseillé de prévoir un auvent de protection pour éviter que l'eau de pluie ne puisse oxyder ou endommager des pièces de l'appareil.
  - En fonction de la géométrie de l'installation, évaluer le risque de formation d'un mélange explosif dans les tuyaux ;
  - Si le filtre est installé à proximité d'autres appareils ou en tant que partie d'un ensemble, il est nécessaire d'évaluer au préalable la compatibilité entre le filtre et ces appareils ;
  - Si l'appareil est accessible au personnel non qualifié, il faut prévoir une protection contre les collisions ou les contacts accidentels.



### 3.2 - INSTALLATION

- Assembler le dispositif en le vissant, avec les joints opportuns, sur l'installation avec des tuyaux et/ou des raccords dont les filetages sont cohérents avec la connexion à assembler.
- Le filtre peut être installé dans n'importe quelle position, à condition que la flèche indiquée sur le corps (**3**) de l'appareil, soit tournée vers l'application ;
- Pendant l'installation, éviter que les déchets ou les résidus métalliques ne pénètrent à l'intérieur de l'appareil ;
- Garantir un montage dépourvu de tensions mécaniques, il est conseillé d'utiliser des joints compensateurs pour pallier aussi les dilations thermiques de la tuyauterie ;
- Si l'installation de l'appareil est prévue dans une rampe, il incombe à l'installateur de prévoir des supports adéquats ou des appuis correctement dimensionnés pour soutenir et fixer l'ensemble. Ne jamais laisser, sous aucun prétexte, reposer le poids de la rampe uniquement sur les connexions (filetées ou à brides) de chaque dispositif ;
- Dans tous les cas, après la mise en place, vérifier l'étanchéité de l'installation ;



### 4.0 - PREMIÈRE MISE EN SERVICE



- Avant la mise en service, veiller à ce que toutes les indications présentes sur la plaque, y compris la direction du flux, soient respectées ;
- Après avoir pressurisé progressivement l'installation, vérifier l'étanchéité et le fonctionnement du filtre.



## 4.1 - VÉRIFICATIONS PÉRIODIQUES CONSEILLÉES

- Vérifier l'étanchéité des connexions à brides/filetées sur l'installation ;
- Vérifier l'étanchéité et le fonctionnement / l'efficacité du filtre ;
- Il incombe à l'utilisateur final ou à l'installateur de définir la fréquence des vérifications susmentionnées selon la lourdeur des conditions de service.



## 5.0 - ENTRETIEN



- Avant d'effectuer toute opération de démontage de l'appareil, s'assurer qu'il n'y ait pas de gaz sous pression à l'intérieur de ce dernier.



## REMPLACEMENT DE L'ORGANE FILTRANT (2)

- Ôter le couvercle (1) en dévissant les vis de fixation (6) ;
- Extraire l'organe filtrant et vérifier son état. Souffler dessus et le nettoyer, au besoin, le remplacer.
- Le remonter dans la position initiale en contrôlant qu'il soit installé entre les guides spécifiques (4) voir la fig. 1) ;
- Vérifier les conditions du joint torique d'étanchéité (7) du couvercle (1), le cas échéant, le remplacer (opération conseillée).
- Vérifier que le joint torique d'étanchéité (7) du couvercle (1) soit à l'intérieur de la cavité spécifique ;
- Replacer le couvercle et le fixer dans sa position d'origine, en faisant très attention à ne pas pincer ou endommager le joint torique lors du serrage ;
- Serrer les vis (6) graduellement, selon un schéma « en croix » jusqu'à la réalisation du couple (tolérance -15 %) indiqué dans le tableau ci-contre.  
Se servir d'une clé dynamométrique étalonnée pour effectuer l'opération.
- Vérifier l'étanchéité du corps / couvercle ;

Vis	M5	
	Galvanisé	Acier INOX
Couple max. (N.m)	6	4,5

## 6.0 - TRANSPORT, STOCKAGE ET ÉLIMINATION

- Pendant le transport, le matériel doit être traité avec soin, en évitant que le dispositif ne puisse subir des chocs, des coups ou des vibrations ;
- Si le produit présente des traitements de surface (ex. peinture, cataphorèse, etc.), ils ne doivent pas être endommagés pendant le transport ;
- La température de transport et de stockage coïncide avec celle indiquée dans les données nominales ;
- Si le dispositif n'est pas installé tout de suite après la livraison, il doit être correctement stocké dans un endroit sec et propre ;
- Dans des locaux humides, il est nécessaire d'utiliser des siccatifs ou du chauffage pour éviter la condensation.
- Le produit, à la fin de sa vie utile, doit être éliminé conformément à la législation en vigueur dans le pays où cette opération est effectuée.

## 7.0 - GARANTIE

Les conditions de garantie qui s'appliquent sont celles qui sont établies avec le Fabricant lors de la livraison.

Pour des dommages causés par :



- un usage impropre du dispositif ;
- Le non-respect des prescriptions indiquées dans le présent document ;
- Le non-respect des règles concernant l'installation ;
- L'altération, la modification et l'utilisation de pièces de rechange non originelles ;

aucun droit de garantie ou de dédommagement ne peut être revendiqué.

Sont également exclus de la garantie les travaux d'entretien, le montage d'appareils d'autres producteurs, la modification du dispositif et l'usure naturelle.

## 8.0 - DONNÉES NOMINALES

La plaque signalétique (voir l'exemple ci-contre) comporte les données suivantes :

- Nom/logo et adresse du Fabricant  
(éventuellement nom/logo du revendeur)
- Mod. : = nom/modèle de l'appareil suivi  
du diamètre de connexion
- CE-51AR1070 = numéro PIN de certification
- EN 126 = Norme de référence du produit
- PS max = Pression maximum à laquelle le fonctionnement du produit est garanti
- Filtering = Filtrage
- (-40...+70) °C = Plage de température à laquelle le fonctionnement du produit est garanti
-  0051 = Conformité au Règlement (UE) 2016/426 suivi du n° de l'Organisme Notifié
-  0497 = Conformité à la Directive PED suivie du n° de l'Organisme Notifié
- year = Année de fabrication
- Lot = Numéro de série du produit (voir l'explication ci-dessous)
  - U1812 = Lot en sortie de l'année 2018 semaine n° 12
  - 7634 = numéro progressif de commande se référant à l'année indiquée
  - 00001 = numéro progressif se référant à la quantité du lot



## 1.0 - INFORMACIÓN GENERAL

Este manual ilustra cómo instalar, poner en funcionamiento y utilizar el dispositivo de forma segura.

Las instrucciones de uso deben estar **SIEMPRE** disponibles en la instalación donde se encuentra el dispositivo.

**ATENCIÓN: las operaciones de instalación/mantenimiento las debe realizar personal cualificado (como se indica en 1.3), utilizando los equipos de protección individual (EPI) adecuados.**

Para obtener más información relativa a las operaciones de instalación/mantenimiento o en caso de problemas que no se puedan solucionar usando las instrucciones, es posible ponerse en contacto con el fabricante a través de la dirección y los números de teléfono que aparecen en la última página.

### 1.1 - DESCRIPCIÓN

Dispositivo que retiene las partículas de polvo transportadas por el gas y protege a los elementos en peligro (quemadores, contadores, calderas, reguladores de presión, etc.) de una rápida obstrucción.

Está compuesto por un cartucho filtrante realizado de material sintético lavable y completamente extraíble para una inspección, limpieza y/o sustitución totales.

Puede equiparse con tomas de presión para el control de la presión y/o presión diferencial.

Normas de referencia: EN 126 – EN 13611.

### 1.2 - LEYENDA DE SÍMBOLOS



**PELIGRO:** En caso de incumplimiento, pueden provocarse daños en bienes materiales.



**PELIGRO:** En caso de incumplimiento, además de daños en bienes materiales, también pueden provocarse daños a las personas y/o animales domésticos.



**ATENCIÓN:** Se llama la atención sobre los detalles técnicos dirigidos al personal cualificado.

### 1.3 - PERSONAL CUALIFICADO

Se trata de personal que:

- Está familiarizado con la instalación, el montaje, la puesta en servicio y el mantenimiento del producto.
- Conoce las normativas en vigor en la región o país, en materia de instalación y seguridad.
- Ha recibido formación acerca de primeros auxilios.



### 1.4 - USO DE PARTES DE RECAMBIO NO ORIGINALES

- En caso de mantenimiento o sustitución de componentes de recambio (ej. cartucho filtrante, junta tórica, etc.) deben utilizarse **SOLO** los indicados por el fabricante. El uso de componentes diferentes, además de invalidar la garantía del producto, podría perjudicar su correcto funcionamiento.
- El fabricante se exime de toda responsabilidad por problemas de funcionamiento que deriven de alteraciones no autorizadas o uso de recambios no originales.



### 1.5 - USO NO APROPIADO

- El producto se debe usar solo para el fin para el que ha sido fabricado.
- No se permite el uso con fluidos que no sean los indicados.
- No se deben superar en ningún caso, los datos técnicos indicados en la placa. El usuario final o el instalador tienen que adoptar sistemas correctos de protección del aparato, que impidan que se supere la presión máxima indicada en la placa.
- El fabricante no es responsable de los daños causados por un uso impropio del aparato.

## 2.0 - DATOS TÉCNICOS

- Uso : gases no agresivos de las tres familias (gases secos)
- Temperatura ambiente : -40 ÷ +70 °C
- Presión máxima de funcionamiento : 2 o 6 bar (véase la etiqueta del producto)
- Resistencia mecánica : Grupo 2 (según EN 13611)
- Conexiones roscadas Rp : (DN 15 - DN 20 - DN 25) según EN 10226
- Conexiones roscadas NPT : consulte la disponibilidad
- Cartucho filtrante : Filtrado 10-20-50 µm (véase la etiqueta del producto)
- De conformidad con : Reglamento (UE) 2016/426 (Equipos que queman combustibles gaseosos)  
Directiva PED 2014/68/UE

## 2.1 - IDENTIFICACIÓN DE MODELOS

**FMC:** Filtro gas compact - P.máx. = 2 o 6 bar - Rp DN 15 - Rp DN 20 - Rp DN 25

## 3.0 - PUESTA EN FUNCIONAMIENTO DEL DISPOSITIVO



### 3.1 - OPERACIONES ANTES DE LA INSTALACIÓN

- Hay que cerrar el gas antes del aparato, antes de la instalación;
- Compruebe que la presión de línea **NO SEA SUPERIOR** a la presión máxima declarada en la etiqueta del producto;
- Los posibles tapones de protección (de estar presentes) se deben quitar antes de la instalación;
- Las tuberías y partes internas del aparato no deben tener cuerpos extraños;
- Compruebe que la longitud de la rosca de la tubería no sea excesiva, para no dañar el cuerpo del aparato en fase de atornillado;
- Tenga en cuenta el espacio necesario para la sustitución del cartucho filtrante;
- En caso de instalación en el exterior, se recomienda colocar un techo de protección para evitar que el agua de lluvia pueda oxidar o dañar partes del aparato.
  - En función de la geometría de la instalación, evalúe el riesgo de formación de mezcla explosiva en el interior del conducto;
  - Si el filtro se instala en proximidad de otros equipos o como parte de un conjunto, hay que evaluar previamente la compatibilidad entre el filtro y estos equipos;
  - Disponga de una protección contra golpes o contactos accidentales si el aparato está accesible a personal no cualificado.



### 3.2 - INSTALACIÓN

- Monte el dispositivo enroscándolo, insertando las juntas correspondientes, en la instalación con tubos y/o racores cuyas roscas encajen con la conexión que hay que acoplar.
- El filtro puede instalarse en cualquier posición siempre que la flecha, indicada en el cuerpo (3) del aparato, esté dirigida hacia el punto de consumo;
- Durante la instalación, evite que la suciedad o residuos metálicos penetren dentro del aparato;
- Garantice un montaje sin tensiones mecánicas; se recomienda el uso de juntas de compensación para absorber también las dilataciones térmicas de la tubería;
- Si se ha dispuesto la instalación del aparato en una rampa, es deber del instalador preparar soportes o apoyos adecuados, correctamente dimensionados, para sostener y fijar el conjunto. Nunca deje, por ningún motivo, que el peso de la rampa recaiga solamente sobre las conexiones (roscadas o embreadas) de cada uno de los dispositivos;
- En cualquier caso, después del montaje compruebe la estanqueidad de la instalación;



### 4.0 - PRIMERA PUESTA EN SERVICIO



- Antes de la puesta en servicio, compruebe que se respeten todas las indicaciones presentes en la placa, incluida la dirección del flujo;
- Después de presurizar de forma gradual la instalación, compruebe la estanqueidad y el funcionamiento del filtro.





## 4.1 - COMPROBACIONES PERIÓDICAS RECOMENDADAS

- Compruebe la estanqueidad de las conexiones embridadas/roscadas en la instalación;
- Compruebe la estanqueidad y el funcionamiento/eficiencia del filtro;

Es deber del usuario final o del instalador determinar la frecuencia de dichas comprobaciones en función de la relevancia de las condiciones de servicio.



## 5.0 - MANTENIMIENTO



- Antes de efectuar cualquier operación de desmontaje en el aparato, asegúrese de que en el interior del mismo no haya gas a presión.



## SUSTITUCIÓN DEL CARTUCHO FILTRANTE (2)

- Quite la tapa (**1**) desenroscando los tornillos de fijación (**6**);
- Extraiga el dispositivo de filtración y compruebe su estado. Sople sobre él y límpielo; si es necesario, sustitúyalo.
- Móntelo de nuevo en la posición inicial, controlando que quede colocado en las guías correspondientes (**4**) (véase la fig. 1);
- Compruebe las condiciones de la junta tórica de estanqueidad (**7**) de la tapa (**1**); si es necesario, sustitúyala (operación recomendada);
- Compruebe que la junta tórica de estanqueidad (**7**) de la tapa (**1**) esté dentro de la cavidad correspondiente;
- Vuelva a colocar la tapa y fijela en la posición original, prestando la máxima atención en no "pellizcar" o dañar la junta tórica de estanqueidad en fase de ajuste;
- Apriete los tornillos (**6**) gradualmente, según un esquema "de cruz", hasta alcanzar el par (tolerancia - 15%) indicado en la tabla de al lado. Utilice una llave dinamométrica calibrada para efectuar la operación.
- Compruebe la estanqueidad del cuerpo/tapa;

Tornillo	M5	
	Galvanizado	Acero INOXIDABLE
Par máximo (N.m)	6	4,5

## 6.0 - TRANSPORTE, ALMACENAMIENTO Y ELIMINACIÓN

- Durante el transporte, el material debe tratarse con cuidado, evitando que el dispositivo se someta a choques, golpes o vibraciones;
- Si el producto tiene tratamientos superficiales (p. ej. pintura, cataforesis, etc.), los mismos no deben dañarse durante el transporte;
- La temperatura de transporte y almacenamiento debe coincidir con la indicada en los datos de la placa;
- Si el dispositivo no se instala inmediatamente después de la entrega, se debe almacenar correctamente en un lugar seco y limpio;
- En lugares húmedos es necesario usar secadores o bien la calefacción, para evitar la formación de condensación.
- El producto, al final de su vida útil, deberá eliminarse en conformidad con la legislación vigente en el país en el que se realiza esta operación.

## 7.0 - GARANTÍA

Valen las condiciones de la garantía establecidas con el fabricante en el momento del suministro.

Por daños causados por:



- el uso impropio del dispositivo;
- el incumplimiento de las disposiciones indicadas en este documento;
- incumplimiento de las normas relacionadas con la instalación;
- la alteración, modificación y uso de piezas de recambio no originales;

no se pueden reclamar derechos de garantía ni resarcimiento de daños.

Además, se excluyen de la garantía los trabajos de mantenimiento, el montaje de aparatos de otros fabricantes, la modificación del dispositivo y el desgaste natural.

## 8.0 - DATOS DE LA PLACA

En la placa (véase el ejemplo de al lado) aparecen los siguientes datos:

- Nombre/logotipo y dirección del fabricante (eventual nombre/logotipo del distribuidor)
- Mod.: = nombre/modelo del aparato seguido del diámetro de conexión
- CE-51AR1070 = número de pin de certificación
- EN 126 = Norma de referencia del producto
- PS max. = Presión máxima en la que se garantiza el funcionamiento del producto
- Filtering = Filtrado
- (-40...+70) °C = Intervalo de temperatura en el que se garantiza el funcionamiento del producto
-  0051 = Conformidad con el Reglamento 2016/426 seguida del n.º del Organismo Notificado
-  0497 = Conformidad Dir. PED seguido del n.º del Organismo Notificado
- year = Año de fabricación
- Lot = Número de matrícula del producto (véase la explicación a continuación)
  - U1812 = Lote en salida año 2018 semana n.º 12
  - 7634 = número progresivo de pedido referido al año indicado
  - 00001 = número progresivo referido a la cantidad del lote



**fig. 1**  
FMC Rp (DN 15 - DN 20 - DN 25)

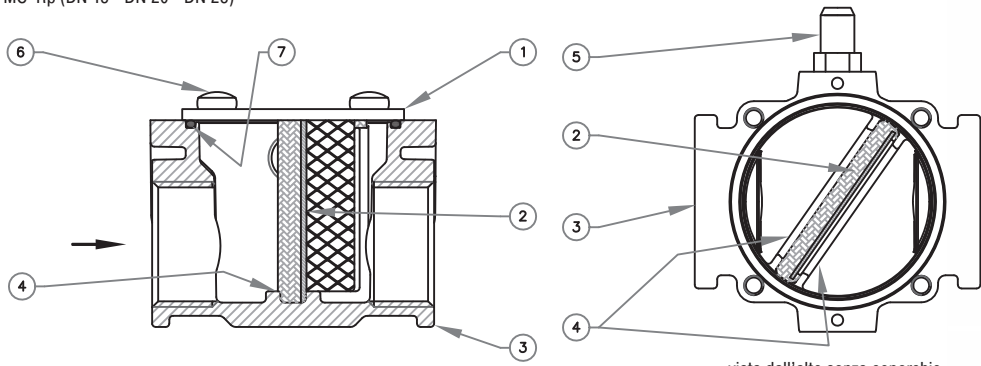

vista dall'alto senza coperchio  
view from above without cover  
vue du haut sans couvercle  
vista superior sin tapa

**IT**

- fig. 1**
1. Coperchio
  2. Organo filtrante
  3. Corpo
  4. Guide per organo filtrante
  5. Presa di pressione (optional) attacchi G 1/8 o G 1/4
  6. Viti di fissaggio coperchio
  7. O-Ring di tenuta coperchio

**EN**

- fig. 1**
1. Cover
  2. Filter element
  3. Body
  4. Filter element guides
  5. Pressure test nipple (optional) connections G 1/8 or G 1/4
  6. Cover fastening screws
  7. Cover sealing O-Ring

**FR**

- fig. 1**
1. Couvercle
  2. Organe filtrant
  3. Corps
  4. Guides pour organe filtrant
  5. Prise de pression (en option) raccords G 1/8 ou G 1/4
  6. Vis de fixation du couvercle
  7. Joint torique d'étanchéité du couvercle

**ES**

- fig. 1**
1. Tapa
  2. Cartucho filtrante
  3. Cuerpo
  4. Guías para el cartucho filtrante
  5. Toma de presión (opcional) conexiones G 1/8 o G 1/4
  6. Tornillos de fijación de la tapa
  7. Junta tórica de estanqueidad de la tapa

**Tabella 1 - Table 1 - Tableau 1 - Tabla 1**

Dimensioni di ingombro in mm - Overall dimensions in mm  
Mesures d'encombrement en mm - Medidas de estorbo en mm

Attacchi filettati Threaded connections Fixations filetees Conexiones roscadas	P. max (bar)	A	B=(D+E)	C	D	E	F
Rp DN 15 Rp DN 20 Rp DN 25	2 - 6	75	61	69	22	39	17

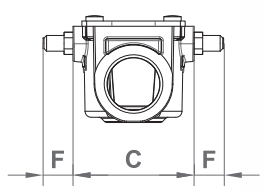
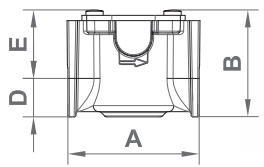

Le dimensioni sono indicative, non vincolanti - The dimensions are provided as a guideline, they are not binding  
Les dimensions sont indicatives, non contractuelles - Las dimensiones son indicativas, no vinculantes

**Diagramma perdite di carico filtraggio 20 - 50  $\mu\text{m}$  (calcolato con P1 = 50 mbar)**  
**Pressure drop diagram filtering 20 - 50  $\mu\text{m}$  (calculated with P1 = 50 mbar)**  
**Diagramme de perte de charge filtrage 20 - 50  $\mu\text{m}$  (calculé avec P1 = 50 mbar)**  
**Diagrama de pérdidas de carga filtración 20 - 50  $\mu\text{m}$  (calculado con P1 = 50 mbar)**

- 1) metano - methane - méthane - metano
- 2) aria - air - air - aire
- 3) gas di città - town gas  
gaz de ville - gas ciudad
- 4) gpl - lpg - gaz liquide - gas líquido

dv = densità relativa all'aria  
 dv = density relative to the air  
 dv = densité relative à l'air  
 dv = densidad relativa del aire

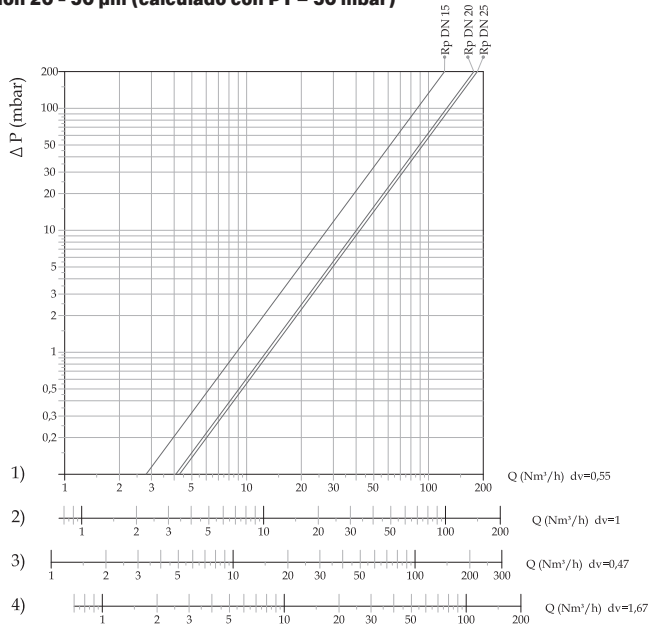

**Diagramma perdite di carico filtraggio 10  $\mu\text{m}$  (calcolato con P1 = 50 mbar)**  
**Pressure drop diagram filtering 10  $\mu\text{m}$  (calculated with P1 = 50 mbar)**  
**Diagramme de perte de charge filtrage 10  $\mu\text{m}$  (calculé avec P1 = 50 mbar)**  
**Diagrama de pérdidas de carga filtración 10  $\mu\text{m}$  (calculado con P1 = 50 mbar)**

- 1) metano - methane - méthane - metano
- 2) aria - air - air - aire
- 3) gas di città - town gas  
gaz de ville - gas ciudad
- 4) gpl - lpg - gaz liquide - gas líquido

dv = densità relativa all'aria  
 dv = density relative to the air  
 dv = densité relative à l'air  
 dv = densidad relativa del aire

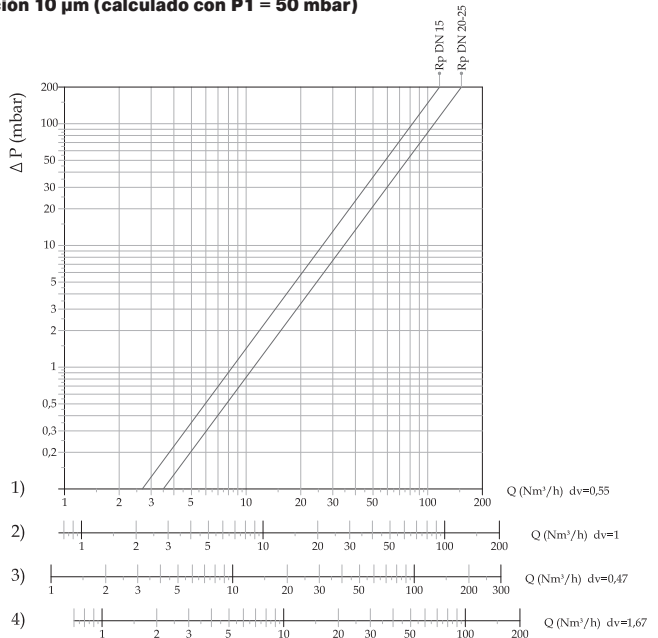

**ATTACCHI FILETTATI NPT / NPT THREADED CONNECTIONS  
RACCORDS FILETÉS NPT / CONEXIONES ROSCADAS NPT**

richiedere fattibilità / request feasibility / demander la faisabilité / consulte la disponibilidad

Aggiungere la lettera  
"N" dopo le cifre  
indicanti gli attacchi

Add the letter "N"  
after figures denoting  
the connection

Ajouter la lettre "N"  
après les chiffres  
indiquant les connexions

Añadir la letra "N" a continuación  
de las cifras que indican los  
diámetros de conexión

Es. / E.g. / Ex. / Ej.  
FMC04**N** B20

**BIOGAS**

richiedere fattibilità / request feasibility / demander la faisabilité / consulte la disponibilidad

Versioni idonee al  
BIOGAS: A-F-H-J-Q

BIOGAS versions:  
BIOGAS: A-F-H-J-Q

Versions adaptées au  
BIOGAS: A-F-H-J-Q

Versiones adecuadas para  
BIOGAS: A-F-H-J-Q

Es. / E.g. / Ex. / Ej.  
FMC04 A20

**CATAFORESI / CATAPHORESIS  
CATAPHORÈSE / CATAFORESIS**

Aggiungere la lettera  
"K" dopo le cifre  
indicanti gli attacchi

Add the letter "K"  
after figures denoting  
the connection

Ajouter la lettre "K"  
après les chiffres  
indiquant les connexions

Añadir la letra "K" a continuación  
de las cifras que indican los  
diámetros de conexión

Es. / E.g. / Ex. / Ej.  
FMC04**K** B20

**NOTA:** É consigliato chiedere SEMPRE la fattibilità.

**NOTE:** We suggest to ask ALWAYS for the feasibility.

**NOTE:** Il est recommandé de TOUJOURS demander la faisabilité.

**NOTA:** Se aconseja consultar SIEMPRE la viabilidad.

IT

EN

FR

ES

**Tabella 2 - Table 2 - Tableau 2 - Tabla 2**

**FMC COMPACT**  
DN 15 - DN 20 - DN 25

Configurazioni disponibili prese/attacchi / Available outlet/connection configurations  
Configurations disponibles prises/raccords / Configuraciones disponibles tomas/conexiones

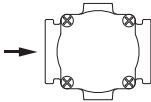
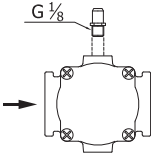
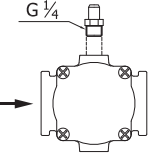
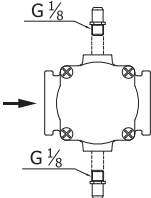
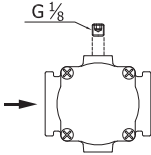
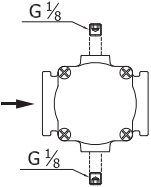
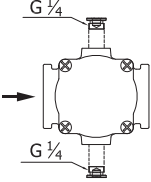
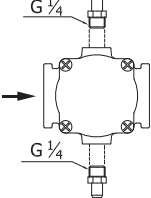
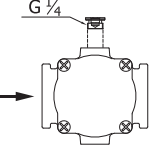
<b>A</b>	<b>B</b>	<b>C</b>
 <p>Senza prese di pressione o tappi Without pressure nipples or caps Sans prises de pression ou bouchons Sin tomas de presión o tapones</p>	 <p>1 Presa di pressione G 1/8 in entrata Inlet G 1/8 pressure nipple Prise de pression G 1/8 en 'entrée 1 Toma de presión G 1/8 en entrada</p>	 <p>1 Presa di pressione G 1/4 in entrata Inlet G 1/4 pressure nipple Prise de pression G 1/4 en 'entrée 1 Toma de presión G 1/4 en entrada</p>
<b>D</b>	<b>F</b>	<b>H</b>
 <p>Presse di pressione G 1/8 in entrata e uscita Inlet and outlet G 1/8 pressure nipple Prise de pression G 1/8 en entrée/sortie Toma de presión G 1/8 en entrada/salida</p>	 <p>1 Tappo G 1/8 in entrata Inlet G 1/8 cap 1 Bouchon G 1/8 en entrée 1 Tapón G 1/8 en entrada</p>	 <p>Tappo G 1/8 in entrata e uscita Inlet and outlet G 1/8 cap Bouchon G 1/8 en entrée/sortie Tapón G 1/8 en entrada/salida</p>
<b>J</b>	<b>M</b>	<b>Q</b>
 <p>Tappo G 1/4 in entrata e uscita Inlet and outlet G 1/4 cap Bouchon G 1/4 en entrée/sortie Tapón G 1/8 en entrada/salida</p>	 <p>Presse di pressione G 1/4 in entrata e uscita Inlet and outlet G 1/4 pressure nipple Prise de pression G 1/4 en entrée/sortie Toma de presión G 1/4 en entrada/salida</p>	 <p>Tappo G 1/4 in entrata Inlet G 1/4 cap Bouchon G 1/4 en entrée Tapón G 1/8 en entrada</p>

## FMC COMPACT

Attacchi filettati / Threaded connections / Raccords filetés / Conexiones roscadas

Attacchi Connections Raccords Conexiones	Filtraggio 50 micron 50 micron Filtering Filtrage 50 micron Filtración 50 micron	Filtraggio 20 micron 20 micron Filtering Filtrage 20 micron Filtración 20 micron	Filtraggio 10 micron 10 micron Filtering Filtrage 20 micron Filtración 20 micron
	Codice / Code / Code / Código	Codice / Code / Code / Código	Codice / Code / Code / Código

### P. max 2 bar

DN 15	FMC02 B50	FMC02 B20	FMC02 B10
DN 20	FMC03 B50	FMC03 B20	FMC03 B10
DN 25	FMC04 B50	FMC04 B20	FMC04 B10

### P. max 6 bar

DN 15	FMC020000 B50	FMC020000 B20	FMC020000 B10
DN 20	FMC030000 B50	FMC030000 B20	FMC030000 B10
DN 25	FMC040000 B50	FMC040000 B20	FMC040000 B10

**NOTA:** Codici riferiti alla versione "B". Sostituire la lettera "B" dei codici indicati in tabella con la lettera corrispondente alla versione voluta (vedere tabella 2).

**NOTE:** Codes referring to version "B". Substitute the letter "B" of the codes indicated in the table with the corresponding letter you need (see table 2).

**NOTE:** Codes se référant à la version "B". Remplacer la lettre "B" des codes indiqué dans le tableau avec la lettre correspondante à la version souhaitée (voir le tableau 2).

**NOTA:** Códigos referidos a la versión "B". Cambiar la letra "B" de los códigos indicados en la tabla con la letra correspondiente a la versión deseada (véase la tabla 2).

### Cartucce filtranti - Filter cartridges - Cartouches filtrantes - Cartuchos filtrantes

Attacchi Connections Raccords Conexiones	50 µm Codice / Code / Code / Código	20 µm Codice / Code / Code / Código	10 µm Codice / Code / Code / Código
	DN 15 - DN 20 - DN 25	OF-0085	OF-0086

Ci riserviamo qualsiasi modifica tecnica e costruttiva.  
We reserve the right to any technical and construction changes.  
Nous nous réservons le droit de toute modification technique et constructive.  
Nos reservamos el derecho de realizar cualquier cambio técnico y estructural.

**MADAS**<sup>®</sup>

By  **FERRARI**  
Components & tools for vehicles